



けこみ・天井フィラーの色はダークグレーになります

## Color Variation

### ① 扉

#### 《取っ手》

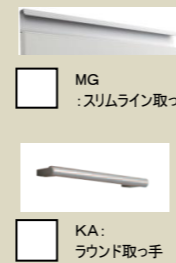

わくわく楽しい色揃えの光沢扉。

<input type="checkbox"/> HJB: シンシアホワイト	<input type="checkbox"/> 1FF: トリコベージュ	<input type="checkbox"/> 1FG: トリコピンク	<input type="checkbox"/> 1FH: トリコアクア	<input type="checkbox"/> 1FJ: トリコライム	<input type="checkbox"/> 1FK: トリコカシス	<input type="checkbox"/> 1FL: トリコダークグレー
--	---------------------------------------	--------------------------------------	--------------------------------------	--------------------------------------	--------------------------------------	---

マット木目柄扉

<input type="checkbox"/> 1C6: ルースホワイトベア	<input type="checkbox"/> 1D1: ルースミルベージュ	<input type="checkbox"/> 1C8: ルースミディアムベア	<input type="checkbox"/> 1D2: ルースダークブラウン	<input type="checkbox"/> 1U2: プライトオーク	<input type="checkbox"/> 1U1: オーク
---	---	--	--	---------------------------------------	-----------------------------------

親しみやすいマット扉

<input type="checkbox"/> 1UA: ホワイト	<input type="checkbox"/> 1UD: ピンク	<input type="checkbox"/> 1UF: ネイビーブルー	<input type="checkbox"/> 1UB: グレー	<input type="checkbox"/> 1UG: ベージュ	<input type="checkbox"/> 1UC: バニラ	<input type="checkbox"/> 1UE: ネーブル
------------------------------------	-----------------------------------	---------------------------------------	-----------------------------------	------------------------------------	-----------------------------------	------------------------------------

### ② 人工大理石カウンター

#### 温かみのある石目模様の人工大理石カウンター

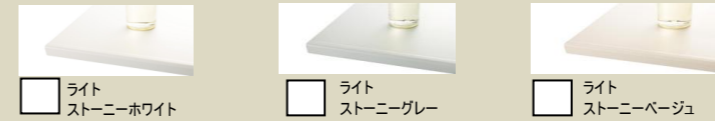

### ③ キッチンパネル

#### 汚れをふき取りやすい、表面つるつるキッチンパネル

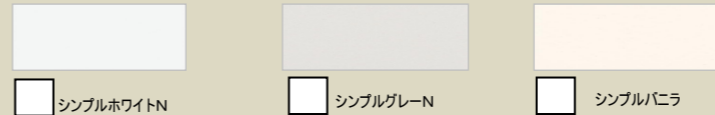

### ■I型 2550mm

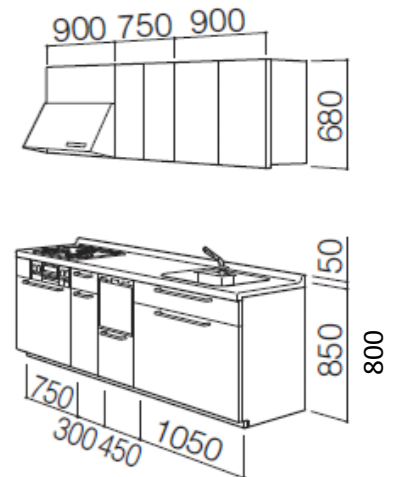

※シンク側エンドパネル仕様 (フロア部・ウォール部)

#### R仕様

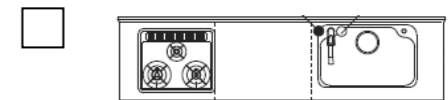

#### L仕様

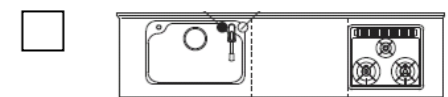

### センターラインで分割してよく使うモノを取り出しやすく、しまいやすく

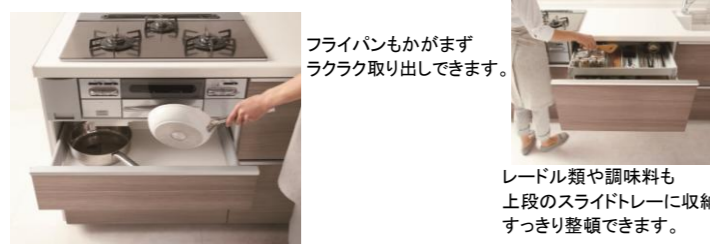

フライパンもかがまずラクらく取り出しできます。

レードル類や調味料も上段のスライドトレイに収納できすっきり整頓できます。

### キッチンワークの負担をぐんと軽減



使用頻度の高いものを上段へ集めることで、調理作業中にかがむ動作がグンと減り、足腰への負担を軽減します。

### 静かに閉まるサイレントレールが標準装備



※コンロ横小引き出しはサイレントレール仕様ではありません

### 今人気のガラスストップコンロ(オール電化はIH)が標準装備 美しいフラットトップでお手入れラクらく



ガラスストップ片面焼きコンロR/シルバー KSMG063KRSBN\_B



2口IH+ラジエントヒーター

#### オール電化時

右3.0kw  
左3.0kw  
ラジエントヒーター1.2kw  
HT-H6S(K)

### 中華ナベもすっぽり納まるスペースアップシンク まな板立て&洗剤ラックがついて便利です。



汚れや傷が付きにくいステンレス製のシンク (ワイド744mm×奥行き465mm)



まな板を立て洗剤ラック どちらも水切りにより便利 どちらも着脱可能



スペースアップシンク

日常の汚れは水でぬらしたスポンジでサッとふくだけ。 汚れがたまったら中性洗剤を使ってください。

### 浄水器でおいしい水を蛇口から 高性能浄水カートリッジを内蔵。ハンドシャワー一付で洗い物もラクらく

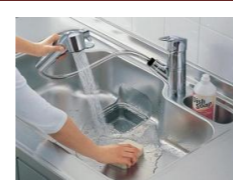

浄水器兼用水栓(ハンドシャワー式・エコシングル) KSTKGG38E

### 洗いもののストレスより解放され 手洗いより清潔に洗い上げます

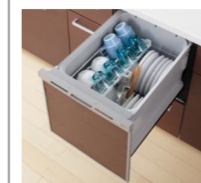

食器洗い乾燥機(シルバー)

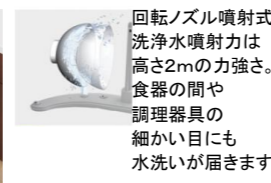

食洗機P[W=450]/シルバー KSMW045TPSPXXB

回転ノズル噴射式 洗浄水噴射力は高さ2mの力強さ。 食器の間や調理器具の細かい目にも水洗いが届きます。

### 温かみのある石目模様の人工大理石カウンター

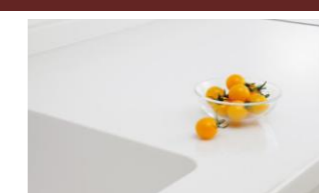

人工大理石カウンター

### シロッコファンフード (シルバー)



シロッコファンフード(シルバー) KWKR090BBSNXXC

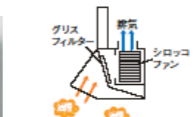

複数の小さな羽を円周方向に配列した形状で、力が強く配管抵抗などの影響が少ないシロッコファンフード/シルバー

### ⑥ 追加仕様

#### 担当営業チェック欄

① 扉カラー	
② カウンターカラー	
③ キッチンパネルカラー	
④ カウンター高さ	<input type="checkbox"/> 800 <input type="checkbox"/> 850 <input type="checkbox"/> 900
⑤ L/R勝手	
⑥ 追加仕様	

株式会社 ゼロ・コーポレーション

承認済

印

TOTO